

ТВ-приставка. Описание.

МАГ 245/250

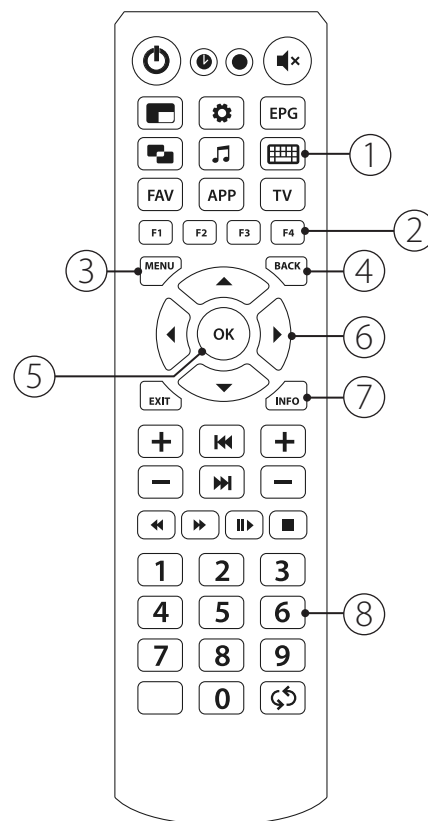
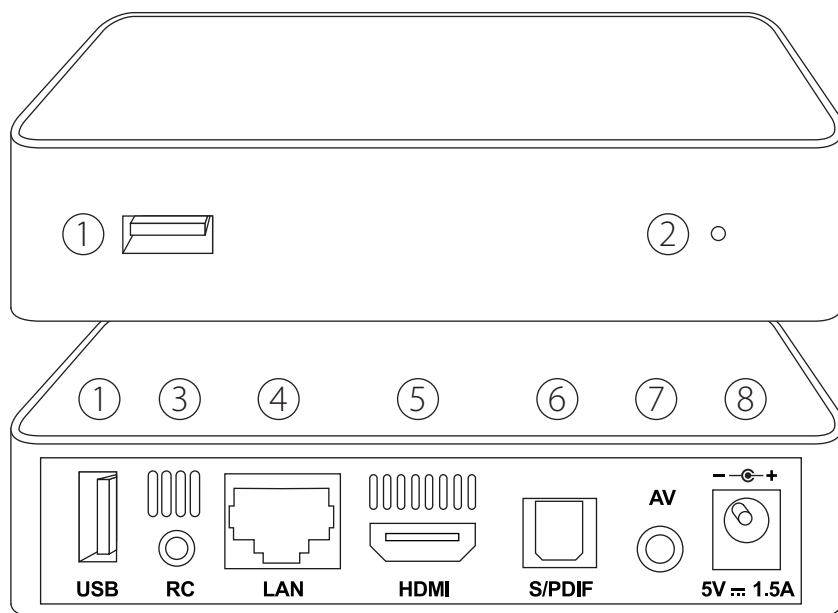

Приставка

1. USB порт
2. Индикатор питания
3. RC порт
4. Ethernet порт
5. HDMI разъем
6. S/PDIF порт
7. AV порт
8. Разъем питания

Пульт

1. Вызов экранной клавиатуры
2. Кнопки F1, F2, F3, F4
3. Меню
4. Возврат на предыдущий экран
5. Кнопка ОК/Ввод
6. Джостик
7. Кнопка вызова информации о канале
8. Цифровая клавиатура

ELTEX

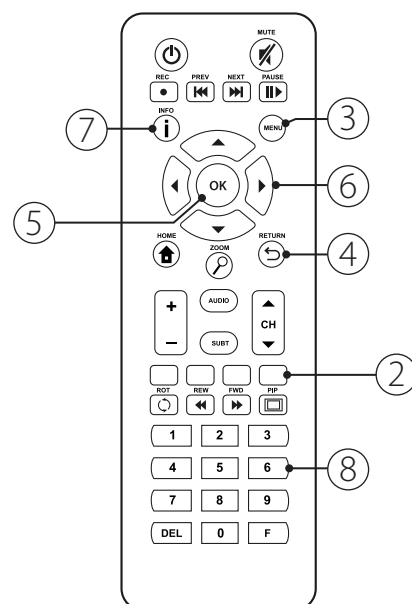
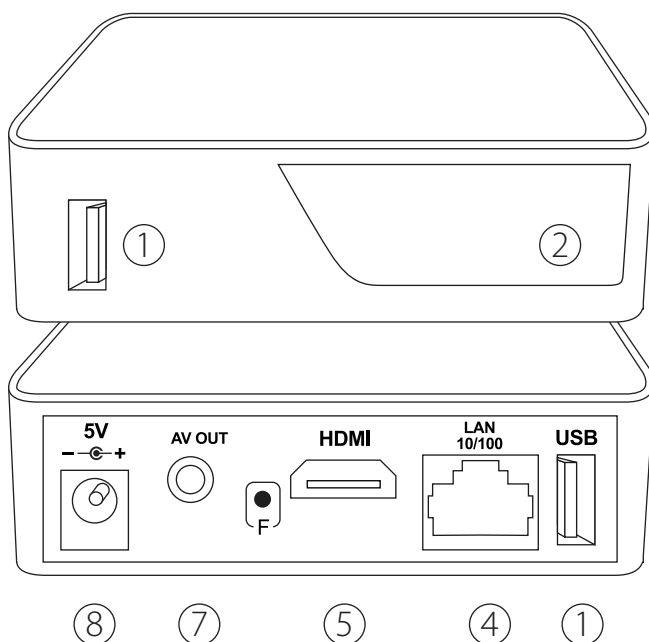

Подключение приставки к телевизору

Если телевизор поддерживает режим HDMI, необходимо соединить кабелем HDMI соответствующий разъем на приставке (6) и разъем HDMI на телевизоре, после чего включить приставку и телевизор. С помощью пульта от телевизора необходимо выбрать соответствующий источник видеосигнала (HDMI 1, HDMI 2 и т.д.), в зависимости от того, к какому разъему HDMI подключена приставка.

При первичном включении, если приставка еще не подключена к Интернету, появится сообщение «Не удалось загрузить стартовую страницу портала Inetcom». Необходимо подключить приставку к сети через WiFi-адаптер или через кабель от роутера.

Если телевизор поддерживает подключение кабелем RCA, необходимо подключить данный кабель одной стороной в разъем AV (8) на приставке, а другой стороной вставить «тюльпаны» по цветам в соответствующие разъемы на телевизоре. После чего надо включить приставку, телевизор и нажать на пульте телевизора кнопку, отвечающую за работу данного видеовыхода (как правило, это кнопки TV/AV, либо AV).

При первичном включении, если приставка еще не подключена к Интернету, появится сообщение «Не удалось загрузить стартовую страницу портала Inetcom». Необходимо подключить приставку к сети через WiFi-адаптер или через кабель от роутера.

Подключение приставки к роутеру кабелем

Чтобы подключить приставку к роутеру кабелем, необходимо взять сетевой кабель (патч-корд) и вставить его одной стороной в один из четырех портов LAN на роутере (LAN1, LAN2, LAN3, LAN4), а другой стороной в LAN (Ethernet) порт на приставке (5). Далее необходимо включить приставку, активировать необходимый виде-

орежим (HDMI или TV/AV) на телевизоре. В некоторых случаях может потребоваться выключить и заново включить приставку. Чтобы изображение появилось, необходимо также, чтобы приставка уже была подключена к телевизору кабелем HDMI или RCA.

Подключение приставки к Wi-Fi через адаптер

Приставка гарантированно работает со следующими WiFi-адаптерами:

- D-Link DWA-125.
- TP-Link TL-WN7200ND.
- TP-Link TL-WDN3200.

1. Для того, чтобы подключить приставку через WiFi-адаптер, необходимо вставить адаптер в USB порт приставки (1 или 3 на схеме). Далее нужно включить приставку. Появится страница загрузки. Дождитесь сообщения об ошибке загрузки, после чего стрелками на пульте выберите пункт «Системные настройки» и нажмите «ОК».



2. В Системных настройках выберите пункт «Сеть».

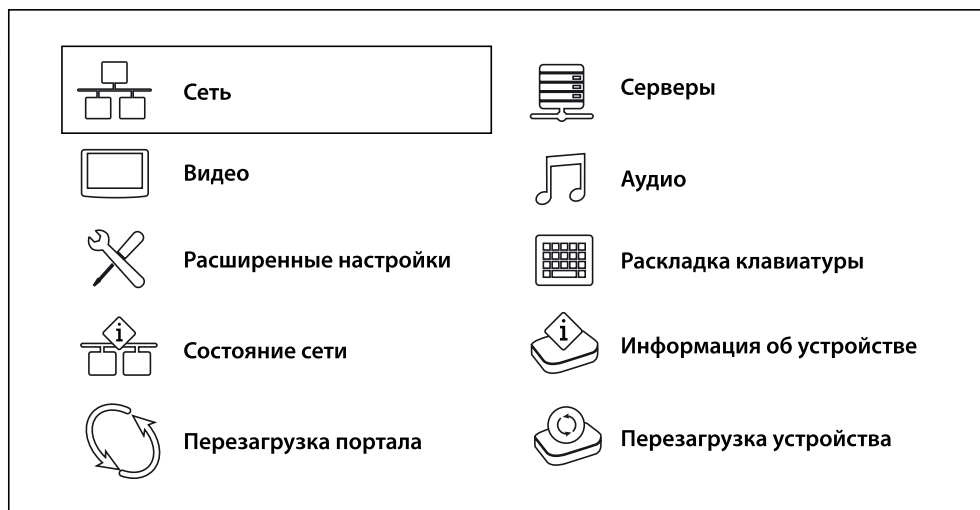

3. В открывшемся меню выберите пункт «Беспроводное».

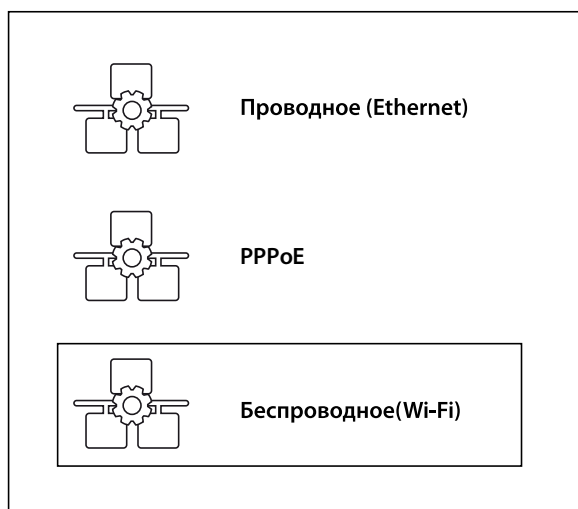

4. Далее выбираем Авто, Перед Вами появится список всех WiFi сетей, находящихся поблизости. В нем стрелками вверх-вниз на пульте выбираем название нашей WiFi сети, нажимаем «Ок».

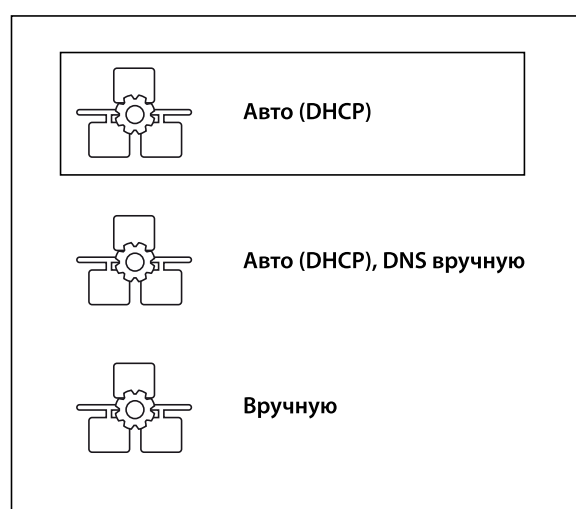

5. Стрелками вверх-вниз на пульте выбираем поле «Пароль» и вводим пароль. Если пароль содержит только цифры, то можно ввести его кнопками на пульте. Если в пароле имеются буквы, то необходимо нажать на пульте кнопку с изображением клавиатуры (она называется «KB»).

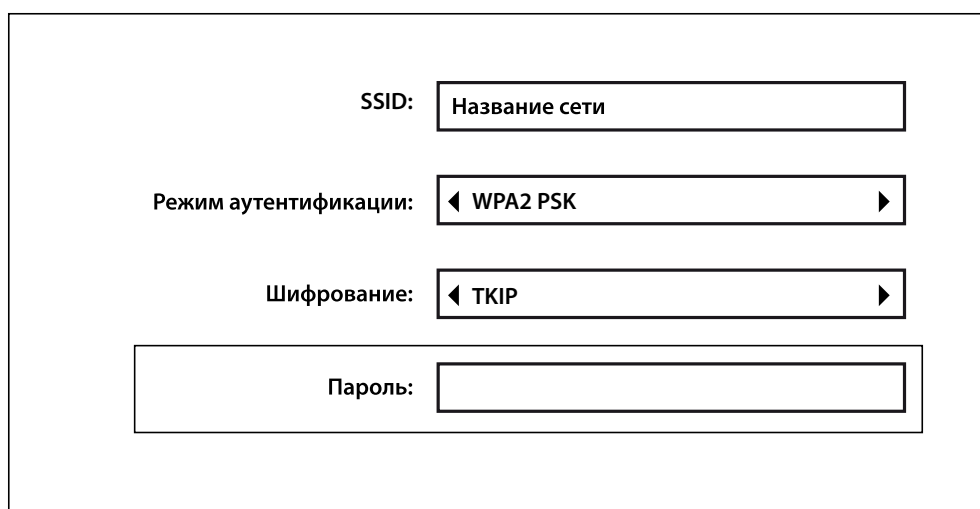

Просмотр телевизионной передачи

1. Нажмите кнопку «Меню» на пульте приставки и зайдите в раздел «Телевидение»

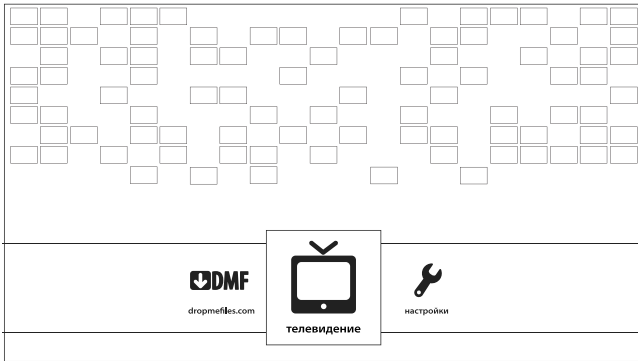

2. Перед Вами раздел «В эфире».

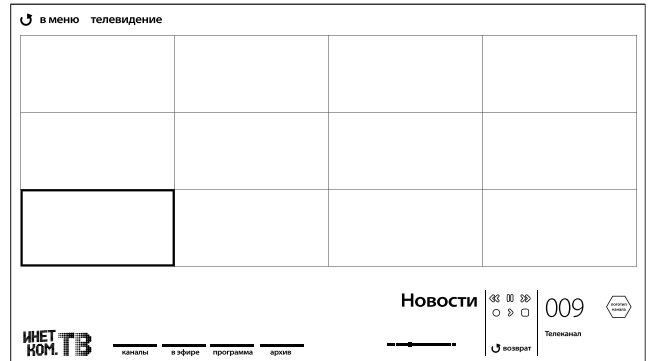

3. Для выбора нужного телеканала необходимо нажать кнопку «Каналы» на пульте приставки (красная кнопка F3), выбрать интересующую категорию каналов, нажать стрелку навигации вправо, после чего нажать кнопку «OK»

4. Для быстрого перехода к предыдущим каналам в режиме просмотра передачи нажмите вправо или влево. После появления списка каналов выберите необходимый и подтвердите кнопкой «OK». В памяти хранится не более 7 каналов.



Запись телевизионной передачи

Записи будущих телевизионных передач можно осуществить на всех доступных Вам каналах, но записать телевизионную передачу за прошедший период можно только на каналах раздела «Эфирные» и только за прошедшие 10 дней

Для того, чтобы записать передачу/фильм/программу, необходимо нажать на кнопку «Каналы» (красная кнопка F2), далее выбрать раздел, в котором находится интересующий канал, затем нажать стрелку навигации вправо, выбрать из списка нужный канал, после чего нажать кнопку «OK», которая переведет Вас на данный канал.

После выбора канала необходимо нажать на пульте приставки кнопку «info». В правом нижнем углу экрана появится знак записи (красный кружок). Нужно навести на него курсор и нажать кнопку «OK»

Каналы		
Все	Первый Канал	07:00 Ой, мамочки
Любимые	Россия 1	10:00 Планета Шина
Эфирные	ТВ-Центр	10:25 Пятничей. Глава третья. "Персеяка черту".
Музыкальные	НТВ	"Работа над ошибками"
Новостные	Россия К	12:10 Универ. 199-я серия.
Спортивные	Россия 2	12:10 ЧР по футболу 2013-2014. Турнир "Краснодар"
Познавательные	ТНТ	Версия 2.0
Планета Земля	Домашний	10:25 Хоккей. ЦСКА - "Авангард" (Омская область). КХЛ. Прямая трансляция
Детские	REN TV	12:10 Универ. 199-я серия.
Фильмовые	СТС	14:10 Универ. 200-я серия.
Сериалы	Пятый канал	
Разные	Звезда	
HD каналы	Перец	
НТВ+	ТВ3	
Эксперт ТВ	Муз ТВ	
Для взрослых	Перец	
	ТВ3	

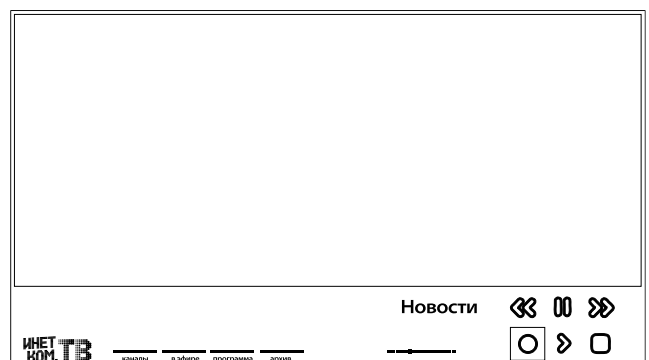

Добавление канала в категорию «Любимые».

1. Необходимо зайти в раздел «Телевидение», нажав кнопку «Menu» на пульте приставки.

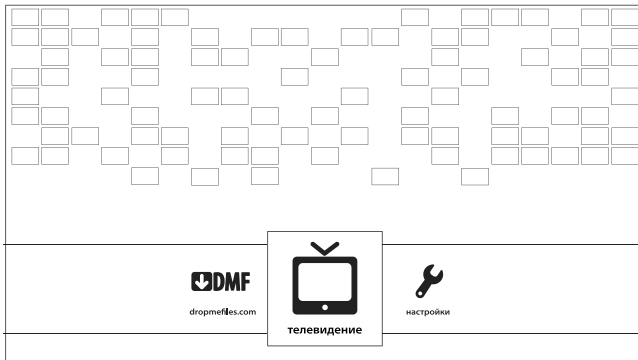

2. Затем нажимаем на кнопку «В эфире» (зеленая кнопка F2) 2 раза, выбираем интересующий канал и наводим на него курсор. Нажатием кнопки REC добавляем канал в список Любимых. Если у модели вашего пульта отсутствует кнопка REC, нажатием INFO вызываем экранную клавиатуру и подтверждаем выбор кнопкой ОК.

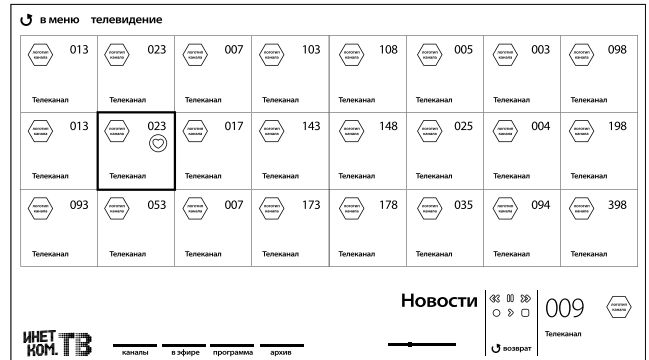

3. Канал успешно добавлен (на нем появится значок в виде сердечка).
4. Для просмотра списка любимых каналов необходимо нажать красную кнопку (F1), навести курсор на раздел «Любимые», далее нажать стрелку вправо.

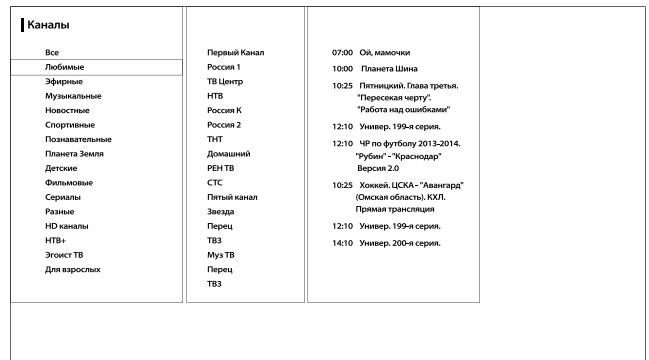

Просмотр телевизионной передачи за прошедший период.

1. Просмотр телевизионной передачи за прошедший период возможен только в разделе «Эфирные». Записи хранятся в течение 10 дней. Для просмотра записи необходимо нажать кнопку «Menu» и зайти в раздел «Телевидение».

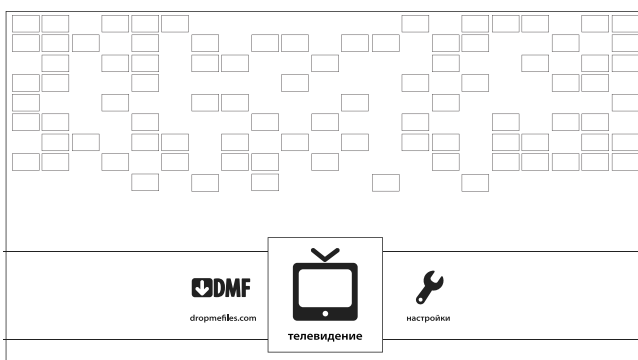

2. Далее нажимаем кнопку «Программы» (красная кнопка F1), выбираем раздел «Эфирные», нажав стрелку вниз. Затем нажимаем стрелку вправо, выбираем интересующий канал, снова нажимаем стрелку вправо и выбираем интересующую передачу. Дату выхода программы можно менять стрелками вверх и вниз на пульте приставки. После выбора даты подтвердите ее, нажав кнопку «Ок».

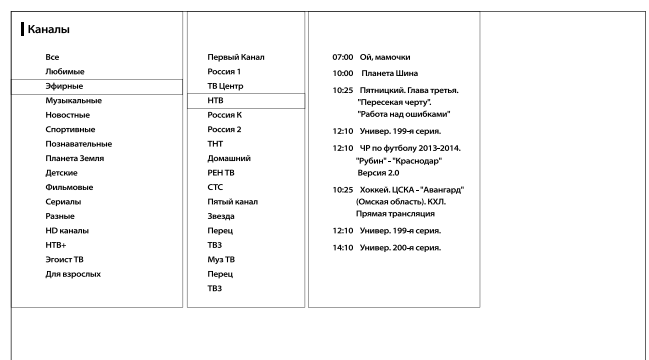

Изменение порядкового номера телеканала.

1. Нажимаем кнопку «Меню» на пульте приставки, заходим в раздел «Настройки»

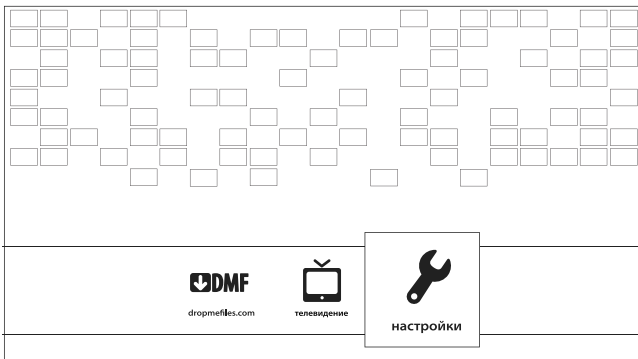

2. Выбрать раздел «ТВ Пакеты» и навести курсор на пакет, в котором находится нужный нам канал.

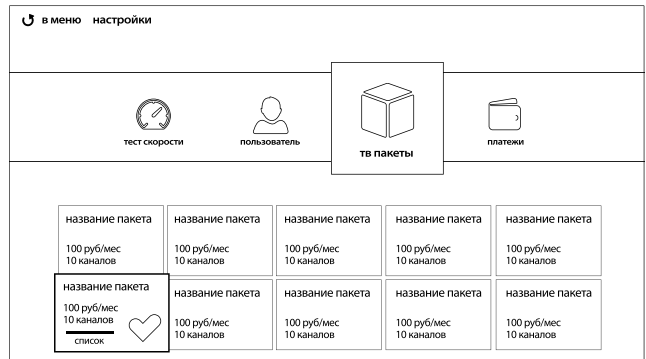

3. Нажать желтую кнопку (F3) и навести курсор на интересующий канал.
4. Далее набрать на пульте цифрами порядковый номер, начиная с нуля. Например, для перемещения канала с 23 на первое место, наводим на него курсор и нажимаем 001.

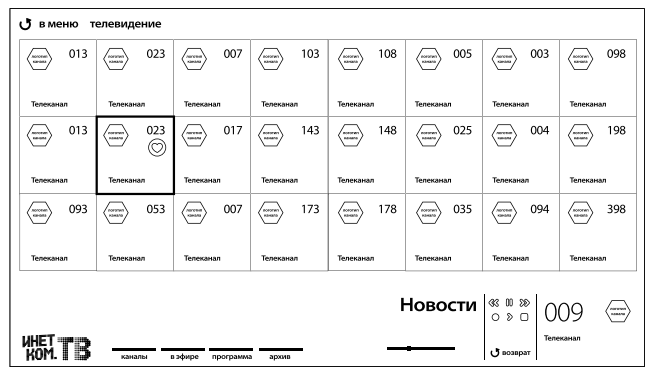

DropMeFiles

1. Для загрузки видеофайла зайдите на dropmefiles.com и авторизуйтесь, нажав кнопку «Вход» в левой верхней части экрана.
2. Введите логин и пароль от своего личного кабинета. Возможно, для авторизации потребуется некоторое время, поэтому подождите около 10 секунд после нажатия кнопки Enter.
3. После успешного входа вы можете загружать файлы. Файлы будут привязаны к вашему аккаунту. Также они станут видны в «Медиацентре».

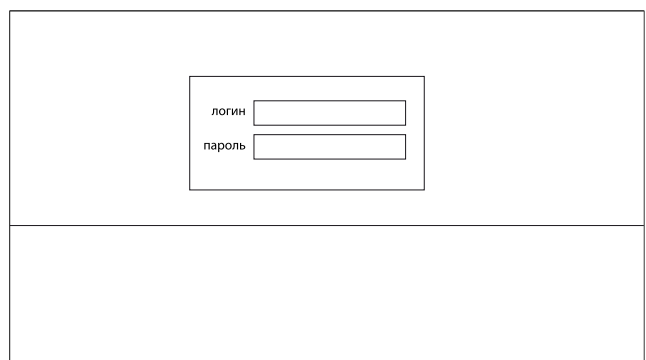
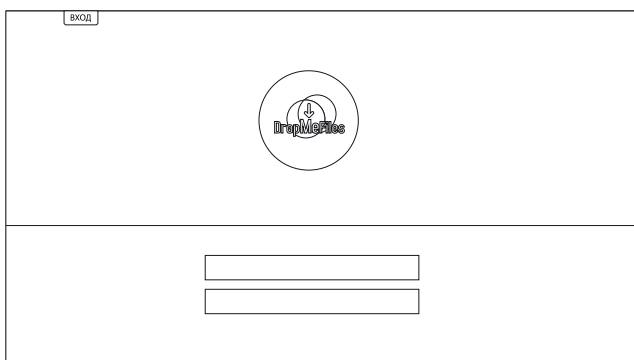

Медиацентр

1. Необходимо войти в меню нажатием кнопки MENU на пульте.
2. Затем выбрать раздел «Медиацентр». Здесь будут отображаться все файлы, которые вы загрузили на DropMeFiles, предварительно там авторизовавшись.

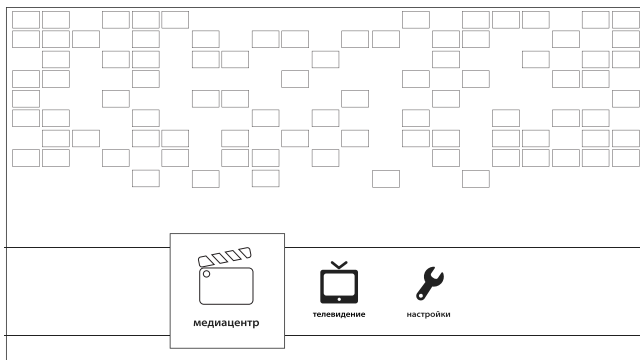

3. Чтобы просмотреть файлы с флеш накопителя, необходимо переключить источник красной кнопкой (F1) на пульте. На приставке Eltex необходимо выбрать папку LOCAL, там и будут видны файлы, записанные на флеш накопитель. На приставке MAG250 необходимо выбрать папку с «USB...» в начале названия.

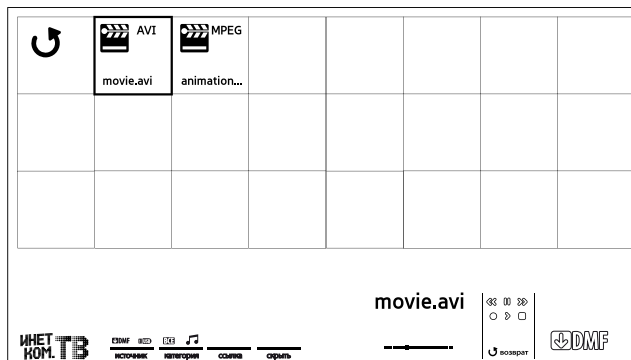

Флеш накопитель должен быть отформатирован в формат FAT32 или NTFS. Формат ExFAT на данных приставках не поддерживается.

Поддерживаемые форматы видео: AVI, MKV, MP4, WMV.

Форматы изображений (JPEG, PNG и т.п.) не поддерживаются.

ВАЖНО: Название файла должно быть написано ТОЛЬКО латиницей и арабскими цифрами, без кириллицы и пробелов, иначе данный файл просмотреть будет невозможно.

4. Если вы хотите открыть видеофайл, загруженный на DropMeFiles в режиме Медиацентра, вы можете нажать желтую кнопку (F3) и вручную ввести ссылку на данный файл.

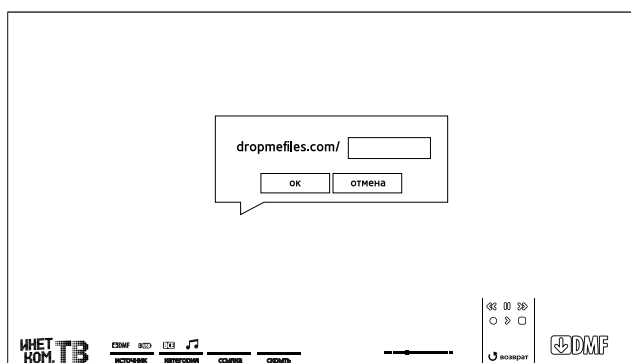

Инструкция по пользованию разделами в меню «Настройки».

В меню «Настройки» есть несколько разделов, в которых Вы можете:

- Сделать тест скорости (узнать скорость подключения приставки к сети).
- Изменить учетную запись и проверить баланс.
- Подключить и отключить пакеты телевидения.
- Увидеть историю платежей и способы оплаты.

Для того, чтобы попасть в Главное меню, нажмите кнопку «Меню» на пульте и стрелками выберите «Настройки».

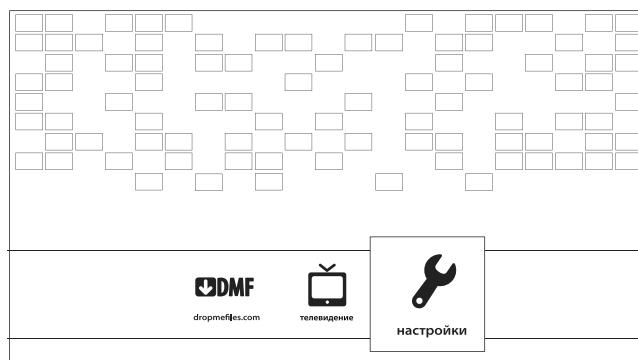

Личные данные

В этом разделе Вы можете увидеть номер Вашего договора, узнать баланс и просмотреть учетные данные, указанные при регистрации (для тех, кто регистрировался на сайте www.inetcom.tv). Также в данном разделе Вы сможете изменить пин-код, если Вы его забыли (пин-код необходим для просмотра телеканала «Эгоист» и пакета «Для взрослых»). Здесь же можно выйти из своего аккаунта (и при необходимости войти под другими учетными данными).

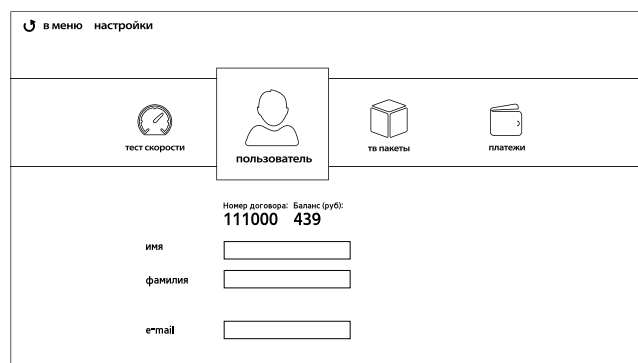

Тест скорости

Для того, чтобы запустить тест скорости, переместите курсор на кнопку «Запустить», нажав стрелку вниз на пульте. Затем нажмите кнопку «ОК» на пульте.

Выполнение теста занимает некоторое время. После окончания теста появятся результаты: скорость соединения и подсказка, из которой Вы узнаете каналы какого качества (SD или HD) можно смотреть с данной скоростью.

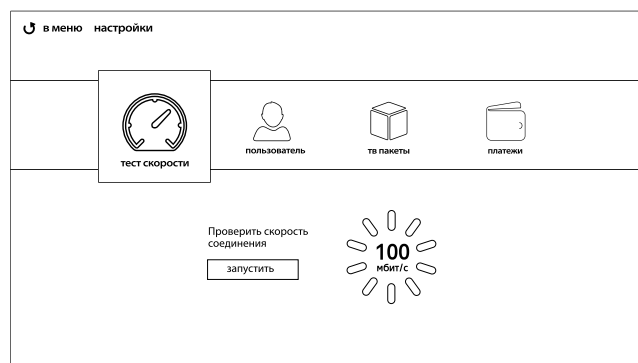

ТВ пакеты

В этом разделе Вы увидите все доступные пакеты телевидения, их стоимость и информацию о количестве каналов в каждом пакете. Здесь же можно подключать и отключать интересующие Вас ТВ пакеты, просто выбрав любой стрелками и нажав один раз «ОК» на пульте.

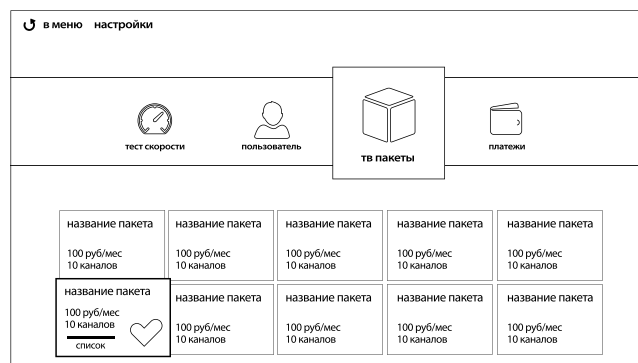

Платежи

В этом разделе Вы можете увидеть историю своих платежей, а также ознакомиться со способами оплаты услуг.

